



SPOT IMAGING

SOLUCIONES INTEGRADAS DE PATOLOGÍA



Tipos de producto

Trazabilidad y documentación de muestras

Los sistemas de control de calidad y trazabilidad de muestras con documentación basado en lectura de códigos 1D o 2D proporcionan un nivel de seguimiento y evaluación de tejidos mejorados al documentar imágenes digitales del bloque cortado, además de abordar el escaneado masivo de casetes y portaobjetos durante el proceso.

En el momento actual, mantener la trazabilidad de todas las muestras y asegurar el correcto diagnóstico se vuelve crucial para evitar errores innecesarios y tener un estándar mucho mas estricto. Spot Imaging proporciona una tecnología innovadora que es rápida, precisa y fácil de usar, a una fracción del coste de añadir otros recursos que de otro modo serían necesarios.

Productos: **PathTracker** y **BlocDoc**

Soluciones de imagen macroscópica para patología

El sistema digital de macro-imagen PathSuite 3 facilita capturar, anotar, medir y almacenar imágenes de alta calidad de muestras macroscópicas, así como compartir las imágenes con especialistas de otras ubicaciones.

Su cámara 4K totalmente cerrada y su monitor de pantalla táctil ocupan un espacio de trabajo mínimo y pueden montarse en una mesa de tallado, configurarse como unidad independiente, fija o móvil, con iluminación o montarse en una pared del laboratorio, según necesidades.

Productos: **PathStation**, **PathStand** y **PathMobile**

Escaneado automatizado

PathTracker es un sistema de escaneado de código de barras que proporciona una trazabilidad de muestras de laboratorio. Reemplaza el escaneado manual con la incorporación de una tecnología patentada para adquirir, procesar, analizar y registrar todos los códigos de barras en un campo de visión.

Usando PathTracker se ahorra tiempo mejorando la trazabilidad.

- Ahorra tiempo al escanear sus casetes
- Bandejas de 150 casetes leídas en menos de 30 segundos
- Total conectividad con el LIS
- Un mismo equipo también lee preparaciones histológicas (portaobjetos) con códigos impresos



Atiende a sus necesidades:

- Dispositivo base para el seguimiento de muestras
- Minimiza errores y muestra perdidas
- Admite bandejas de los típicos procesadores del mercado
- Base de datos interna con revisión histórica y posibilidad de descarga
- Proporciona acceso a programadores, instaladores y soporte técnico SPOT

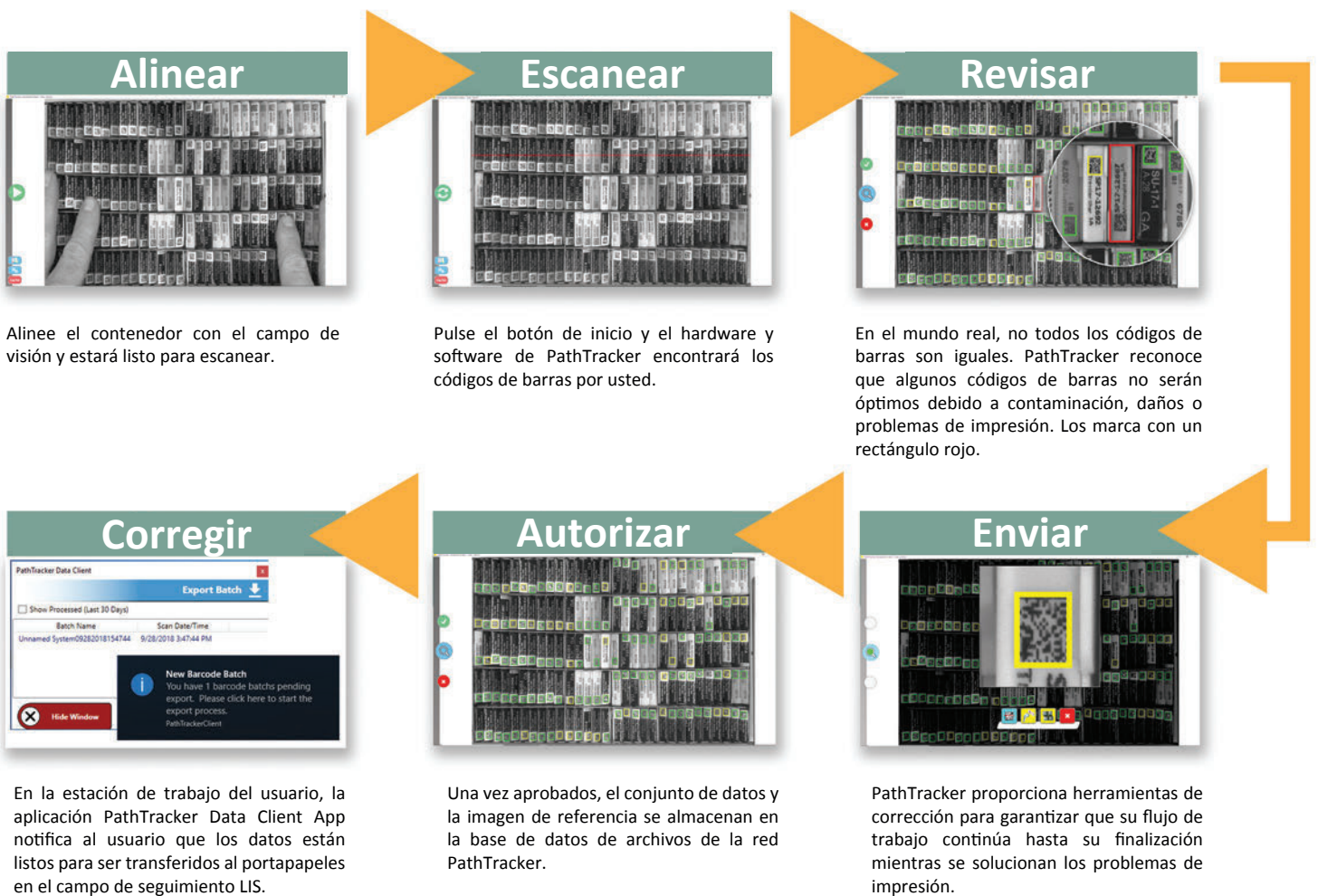



Traza muestras antes y/o después del procesado



Funciona con cestillos de distintos fabricantes



Puede leer tanto casetes como portaobjetos



Interfaz visual de fácil uso



Escaneado de código de barras más rápido del mercado



Con herramientas de corrección de código de barras



Vigila el flujo de trabajo relacionado con el procesado



La base de datos archiva datos e imágenes escaneadas



El estatus de notificaciones se informa a través del panel así como las alertas (a tiempo real, tardío y ausente)



Escáner totalmente configurable para conectar a cualquier LIS

CARACTERÍSTICAS CLAVE

Especificaciones

Especificaciones	Métricas
Ordenador OS	Windows 10 Pro
Puerto USB 3.0	4
Puerto LAN	1 Gigabyte CatS
Teclado y ratón lavables	(Estándar)
Lector manual de código de barras	(Estándar)
Exhibición	
Pantalla táctil	Estándar
Tamaño (opcional)	54.5cm
Resolución	1920x 1080
Capacidad de la muestra	
Cassetes máximos FOV (HxV)	22.9 x 15.3 cm
Máximo número de cassetes	150
Microscopio máximo FOV (HxV)	34.3 x 22.9 cm
Máximo número de portaobjetos	20
Altura máxima de contenedor	14.0 cm
Tamaño del equipo	
Altura	81.3 cm
Ancho	52.3 cm
Profundidad	61.0 cm
Peso	
Equipo	38.2 Kgs
Envío	88.4 Kgs
Acoplamiento de ventilacion	
Diámetro	10.2 cm
Altura desde la mesa	21.3 cm
Peso	38.21 Kgs
Potencia	
Entrada	AC100 240V 6A 50/60Hz
Fusible	8 AMP / 240V Soplo lento, 5x20mm
Rango de temperatura	0-40°C o 32-104°F
Precaución	Exclusivamente para uso interno. Para uso con instrumentos de diagnóstico, Inc. Solamente Pathtracker Software
Certificados	CE, FCC Clase A, RoHS

Imágenes mejoradas incluso mejor que las muestras físicas

Blocdoc se ha diseñado específicamente para facilitar la documentación de bloques y portaobjetos estándar montados o no montados. Para cambiar de una muestra a otra basta con girar rápidamente el porta muestras de Blocdoc.

Una vez indexado, se inserta el casete o el portaobjetos y se presiona el botón de captura. BlocDoc captura el código de barras, así como una serie de imágenes mejoradas de la superficie de corte y del tejido en la subsuperficie. Las imágenes se archivan automáticamente en la base de datos SPOT SQL utilizando el código de barras para el número de caso, la muestra, el bloque y el portaobjetos. El resultado es un tiempo de documentación de muestras increíblemente rápido y automatizado de 2 segundos.

El proceso de imagen patentado de BlocDoc proporciona una imagen mejorada de la superficie de corte del bloque, así como vistas del tejido subsuperficial no cortado. Esto facilita la visualización del tejido que ya ha llegado al portaobjetos y del tejido que aún se encuentra en el bloque. Las imágenes adicionales proporcionan documentación del portaobjetos sin teñir, lo que permite realizar revisiones de cada nivel de tejido antes y después de la tinción.

Está diseñado para ahorrar tiempo y dinero.





BLOCDOC

 **Cumple los requisitos de la lista de control de calidad**

 **Automatiza operaciones**

 **Revisiones mejoradas de imagen**

 **Admite la documentación de portaobjetos y cassetes en un solo soporte de muestra**

 **Compatible con preparaciones con montaje estándar y completo**

 **Documenta todos los procesos de muestra de microtomía**

 **El cambio entre montaje estándar y completo tarda menos de 5 segundos**

CARACTERÍSTICAS CLAVE



G8

Las cámaras de macrofotografía de Spot Imaging son cámaras de tamaño reducido que cuentan con un zoom óptico motorizado y un enfoque automático. Usadas en conjunto con PathStand, PathMobile y PathStation.



PathStand: aplicado en fotografía de disección macroscópica, respaldo quirúrgico y en la sección congelada.

Equipo de sobremesa.

PathMobile: aplicado en quirófano, autopsias, aulas y soporte multisala.

Equipo móvil.

PathStation: aplicado en fotografía macroscópica y en la sección congelada.

Incluído en mesas de tallado



G20

CÁMARAS PATHSTATION
CARACTERÍSTICAS GENERALES

Especificaciones

Modelo	G8-Z20	G20
Sensor	Windows 10 Pro	
Resolución	8.3Mp (4K UHD)	20.1 Mp
Píxeles activos	3840 x 2160	5472 x 3648
Formato óptico	1 / 2.5"	1.0"
Tipo de obturador	Rolling plus Global Lento	Obturador global con captura de un solo fotograma
Profundidad Bit	12 bit / canal ADC (24 archivo bit RGB)	12 bit / canal ADC (24 archivo bit RGB)
Cámara		
Macro lente	20 x zoom óptico plus 4 x zoom digital	8.33 x zoom óptico + 4x zoom digital
Enfoque	Enfoque automático con mando manual	Enfoque automático
Exposición	Exposición automática con offset manual	Exposición automática con offset manual
Ganancia	Ganancia de control automático: 0 a 48 dB	
Interfaz de ordenador	USB 3.0 ComPort plus (RS232)	2x USB 2.0
Soporte para trípode	Tornillo con rosca 1/ 4 – 20	1/ 4" – 20 tornillo con rosca (con placa de montaje opcional)
Peso	1.5 lbs (0.68 kgs)	3.8 lbs (1.72 kgs)
Tamaño (incluyendo Diopter)	3.23" (82 mm) W X 3.42" (87mm) D X 4.33" (110mm) H	7.4" W x 4.0" H x 7.3" D (188 x 104 x 186 mm)
Consumo de energía	25 vatios a la caja de control	25 vatios a la caja de control
Entorno de trabajo		0 a 50°C, 95% humedad relativa (sin condensación)
Temperatura/humedad de funcionamiento	(-5°) a 60°/20% a 80%	
Temperatura/humedad de almacenamiento	(-20°) a 60°C /20 a 95%	-20° a 60°C
Certificaciones	CE, FCC clase A, EN60950 RoHS	CE, FCC clase A, EN60950 RoHS
Previsualización	En directo	En directo sin NVIDIA GPU
Formato 16:9 (fps)	4K UHD @ 29.97 fps	720p HD @ 30fps
Captura de imagen		
Captura de resolución máxima	2160p – 4K UHD	20Mp
Resolución	3840 X 2160	5472 x 3648
Compatibilidad con software SPOT		
PathSuite	3.0 /WIN OS 7,8,10. Interfaz de flujo de trabajo de patología optimizada, con módulo de adquisición de imágenes, visualizador de imágenes, editor de imágenes, archivo central de imágenes SQL/RDBMS, interfaz de transferencia LIS/EMR, interfaz de telepatología	Interfaz de optimización del flujo de trabajo de patología, módulo de teleconferencia de reuniones SPOT, módulo estándar de archivo de imágenes SQL, módulo de archivo de imágenes DICOM avanzado, módulo interfaz, LIS/LISM

La solución completa de captura digital de imágenes en bruto que garantiza una productividad óptima

PathStation viene con todo lo que necesita para añadir la captura de imágenes durante el proceso de tallado sin interrumpir el flujo de trabajo. Totalmente integrado y ampliable. Integra cámaras, audio, escáneres de códigos de barras y software. Y todo ello con posibilidad de conectarlo al LIS.

El sistema de imágenes macro digitales PathStation facilita capturar, anotar, medir, compartir y guardar imágenes de alta calidad de muestras macroscópicas en la sala de secciones congeladas. Su cámara completamente cerrada y su monitor de pantalla táctil ocupan un espacio de trabajo mínimo en su estación de tallado. Además, puede controlarse con pedal. El paquete de imágenes patológicas está diseñado para ayudarle desde el escaneado hasta el final de la operación.

Software PathSuite fácil de usar

Las líneas de bloques y secciones en pantalla, los dibujos a mano alzada, las anotaciones y las medidas son fáciles de agregar con la sencilla interfaz de pantalla táctil que permite que las imágenes se puedan transferir directamente a su sistema LIS o guardar en su sistema de archivos.

Permite consultas remotas

Las consultas se realizan en vivo y en alta resolución para conseguir detalles increíbles que facilitan una mayor precisión diagnóstica.



PATHSTATION

 **Ahorra tiempo en el proceso de Imagen**

 **Soportes estándares para integración en mesas de tallado**

 **Pedal de pie para controlar la cámara**

 **Entrada al escáner con código de barras**

 **Brazo de soporte para ordenador-monitor**

 **Brazo de soporte para teclado-ratón**

 **Materiales de laboratorio y de construcción duraderos**

 **Opciones de cámara:**

- G20 HD 20 Mp
- G8 4K UHD 8,3 Mp

CARACTERÍSTICAS CLAVE

Soporte de imágenes macro PathStand

Totalmente integrado y ampliable, integra cámaras, audio, escáneres de códigos de barras y software.

El paquete de imágenes patológicas está diseñado para ayudarle desde el escaneado hasta el cierre de los casos. Su estructura está diseñada para perdurar en el laboratorio ya que sus componentes están fabricados en aluminio anodizado o acero inoxidable para garantizar su funcionamiento y una correcta limpieza. Se compone de una cámara G8 o G20, iluminación LED y un vidrio que no refleja sombras.



PathStand incorpora PathSuite, una sencilla interfaz de usuario con iconos y acceso de un clic a los controles esenciales. Intuitivo de aprender y fácil de usar. PathSuite admite la obtención de imágenes macroscópicas y microscópicas con una interfaz de usuario común.

También proporciona un conjunto completo de herramientas para detallar las imágenes sin necesidad de transferirlas entre programas u ordenadores.

- ✓ **Versiones de anchura grande y pequeña**
- ✓ **95+ CRI, LED luz ajustable**
- ✓ **Fondo de cristal sin sombra**
- ✓ **Láminas de colores para el fondo**
- ✓ **Posicionamiento móvil de la muestra**
- ✓ **Materiales y construcción duraderos para el laboratorio**
- ✓ **Control de Cámara sin manos ni pedal**
- ✓ **Brazo de soporte para Monitor**
- ✓ **Brazo de soporte para teclado y ratón**
- ✓ **Entrada al escáner con código de barras**

CARACTERÍSTICAS CLAVE

Sistema de imágenes de autopsias

PathMobile es una plataforma de imágenes que brinda toda la libertad de posicionamiento que necesitas para obtener tomas de primer plano y de cuerpo completo, desde casi cualquier ángulo que aseguran unas imágenes de alta calidad.



Interruptor de control de cámara manual



Archivo y conexión telepatológica en un solo clic



La batería dura 6 horas sin necesidad de cable



Posición cámara ajustable en 6 ejes



Opciones de cámara:

- G20 HD 20Mp
- G8 4K UHD 8,3 Mp

PATHMOBILE
CARACTERÍSTICAS
CLAVE

Especificaciones

Especificaciones	Características técnicas
Resolución	Captura de imagen 20Mp
Vista previa	Vista previa en directo a 720p y Telepatología
Campo de visión	Min 2 cm y Max 205 cm
Zoom	Zoom x34
Enfoque	Automático
Exposición	Auto exposición

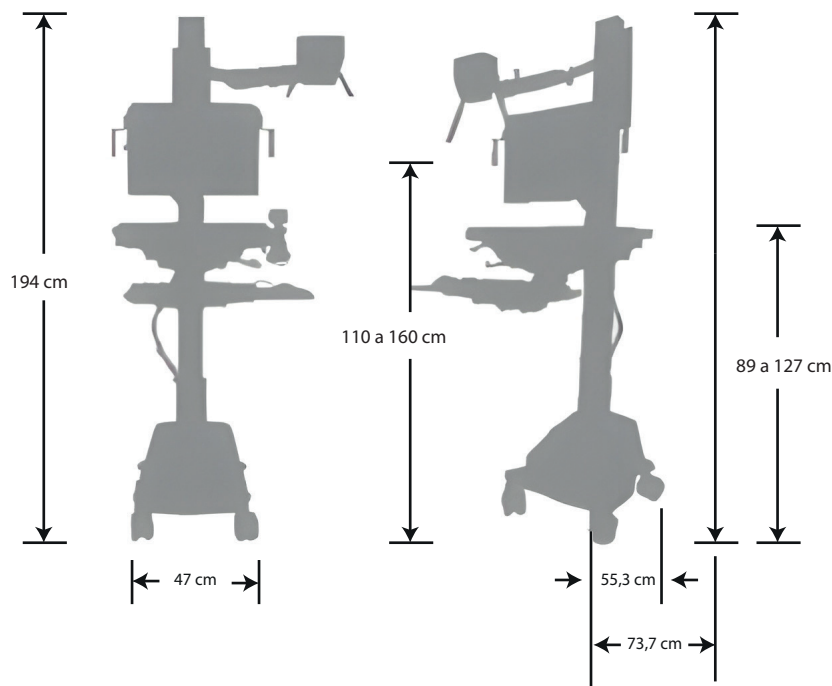

SEDE CENTRAL

Edificio Vega, C/ Velázquez, 157 - 4ª planta • 28002 MADRID
atencionalcliente@casaalvarez.com • Tel.: 91 548 10 16

Delegación BARCELONA

cabarna@casaalvarez.com • Tel.: 644 28 25 18

Delegación GRANADA

ca.granada@casaalvarez.com • Tel.: 679 596 912

Delegación VALENCIA

ca.valencia@casaalvarez.com • Tel.: 634 952 079

Delegación SEVILLA

ca.sevilla@casaalvarez.com • Tel.: 683 144 056

Servicio de Asistencia Técnica

sat@casaalvarez.com • Tel.: 91 548 10 16

www.casaalvarez.com

